

**iD Wiemann**

**ingenieurtechnische  
Dienstleistungen**

Projektmanagement & Prozessoptimierung

# Vorstellung iD Wiemann

35. Beraternetzwerk-Treffen Münsterland

09.03.2023

Frank Wiemann

iD-Wiemann Projektmanagement & Prozessoptimierung

Danziger Straße 27 - 48336 Sassenberg

[frank@id-wiemann.de](mailto:frank@id-wiemann.de)

# Inhalt

- Persönliches
- Werdegang
- Profil

**iD Wiemann**  
ingenieurtechnische  
Dienstleistungen

Projektmanagement & Prozessoptimierung

# Inhalt

- Persönliches
- Werdegang
- Profil

**iD Wiemann**  
ingenieurtechnische  
Dienstleistungen

Projektmanagement & Prozessoptimierung

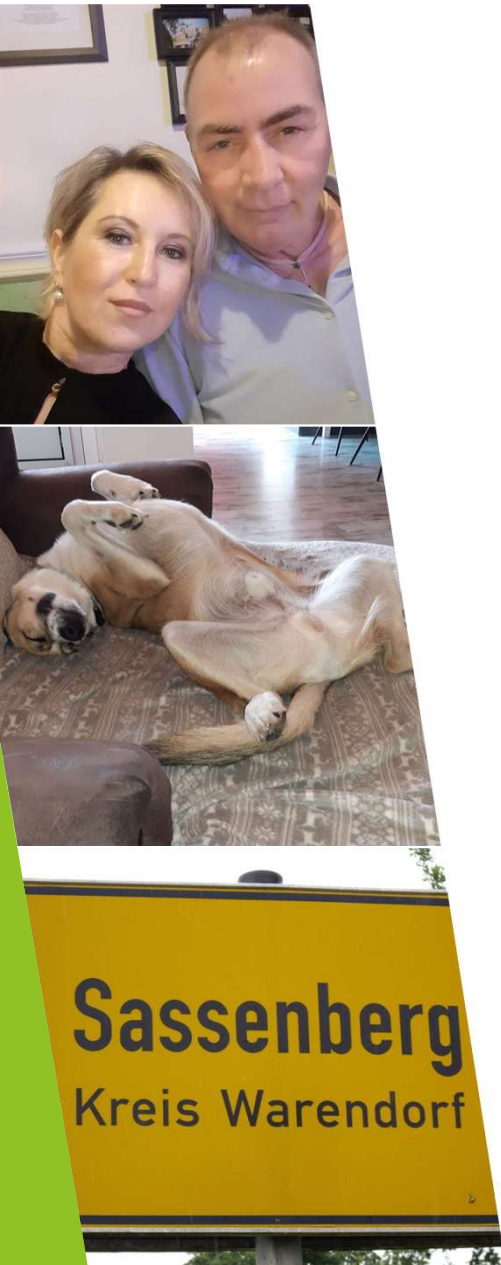

## Persönliches

- ▶ Frank Wiemann
- ▶ Diplom-Ingenieur Verfahrenstechnik
- ▶ Freiberuflicher Berater
- ▶ 55 Jahre
- ▶ Verheiratet
- ▶ Ein Kind mit Fell
- ▶ Wohnhaft in Sassenberg



# Persönliches

- ▶ Interessen:
  - ▶ Schach
  - ▶ Physik und Astronomie
  - ▶ Erdgeschichte und Evolution

# Inhalt

- Persönliches
- Werdegang
- Profil



# Werdegang

- ▶ Ausbildung zum Betriebsschlosser
- ▶ MA Kraftwerk Scholven
  - ▶ Betriebstechnik
  - ▶ Kessel und Maschinenhaus
  - ▶ Rauchgasentschwefelung
  - ▶ DeNOx-Anlage
  - ▶ Kraftwerkshilfs- und Nebenanlagen
  - ▶ Leitstand FWK Buer
- ▶ Fortbildung zum Kraftwerkstechniker



# Werdegang

- ▶ Universität GHS Essen
- ▶ Studium Maschinenbau
- ▶ Fachrichtung Energie- u. Verfahrenstechnik
- ▶ Abschluß Diplom-Ingenieur



CAMPUS ESSEN

Streckenkarte 2,4





# Werdegang

- ▶ KUPS Umwelttechnik
  - ▶ Projektingenieur Wasseraufbereitungstechnik
  - ▶ Entwicklung gewerblicher Abwasserreinigungsanlagen
- ▶ Entwicklung und Projektierung von Wasseraufbereitungsverfahren





# Werdegang

- ▶ Nestle ´ Herta
  - ▶ Leitung Verpackungstechnik
  - ▶ Verpackungstechnische Sortimentsentwicklung
  - ▶ Planung und Projektierung von Verpackungslinien
  - ▶ Validierung von Verpackungsmaterialien



# Werdegang

- ▶ Stockmeyer GmbH
  - ▶ Leitung Verpackungsentwicklung Stockmeyer Gruppe
    - ▶ Verpackungstechnische Sortimentsentwicklung
    - ▶ Planung und Projektierung von Verpackungslinien
    - ▶ Validierung von Verpackungsmaterialien
  - ▶ Leitung Betriebstechnik
    - ▶ Instandhaltung und Budgetplanung Gesamtwerk
    - ▶ Projektplanung Standortentwicklung
    - ▶ Standortgenehmigungen
    - ▶ Klima- und Energiesysteme



# Inhalt

- Persönliches
- Werdegang
- Profil

**iD Wiemann**  
ingenieurtechnische  
Dienstleistungen

Projektmanagement & Prozessoptimierung

# Profil

- ▶ iD Wiemann
  - ▶ Verpackungstechnik
    - ▶ Mitglied DLG-Arbeitskreis Verpackung
    - ▶ Verpackungsprüfer DLG
    - ▶ Gesamtlinienkonzepte
    - ▶ Ablaufoptimierungen



DLG-Qualitätsatlas für  
Verpackung von Fleisch und  
Fleischerzeugnissen

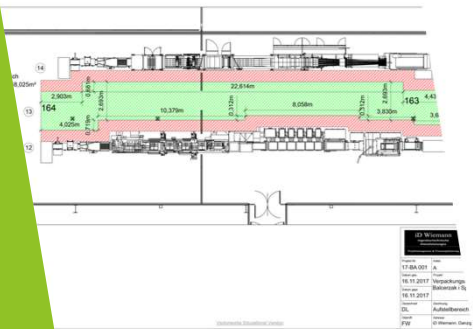

# Profil

- ▶ iD Wiemann
- ▶ Umwelt

- ▶ BImSchG
- ▶ Technische Konzepte Umwelttechnik
- ▶ Technische Ausschreibungen
- ▶ Abnahmen

zum Antrag auf Genehmigung zur Errichtung und zum Betrieb sowie zur A von Anlagen im Sinne von § 4 Bundes-Immissionsschutzgesetz (Formular 1 – Formular 8.5 Blatt 2)

- 1 Antrag <sup>(1)</sup>
  - Antrags-Formular 1 <sup>2</sup>
  - Kurzbeschreibung <sup>(3)</sup>
- 2 Pläne
  - Grundkarte <sup>(4)</sup>
  - Werklagplan und Gebäudeplan mit Umgebungsbebauung
  - Auszug aus dem Bebauungsplan oder Flächennutzungsplan
- 3 Bauvorlagen, insbesondere <sup>(5)</sup>
  - Antragsformular für den baulichen Teil
  - Lageplan
  - Katasterplan
  - Bauzeichnungen (Grundrisse, Ansichten, Schnitte)
  - Baubeschreibung auf amtlichem Vordruck
  - Nachweis der Standsicherheit
  - Nachweis des Schallschutzes
  - Berechnungen und Angaben zur Kostenermittlung
  - Brandschutzkonzept
- 4 Anlage und Betrieb <sup>(6)</sup>
  - 4.1 Beschreibung der
    - Herstellungs-, Produktions-, Behandlungsverfahren und technischen Einrichtungen
    - Maßnahmen zur effizienten Energienutzung
    - Maßnahmen zur Anlagensicherheit
    - Maßnahmen zum Schutz der Beschäftigten sowie Angaben zu Arbeitsräumen und Sozialerleichterungen
    - Maßnahmen zur Abwasservermeidung/-verminderung, Abwasserbehandlung und Abwasserbeseitigung sowie Maßnahmen zur Niederschlagswasserbehandlung und -beseitigung
    - Maßnahmen zur Abfallvermeidung/-verminderung, Abfallverwertung und Abfallbeseitigung
    - Maßnahmen zum Schutz und zur Vorsorge vor Luftverunreinigungen, Lärm, Erschütterungen, Licht und sonstigen Emissionen/Immissionen und Gefahren
    - Maßnahmen zum Umgang mit wassergefährdenden Stoffen
    - Darstellung der Anzahl der Werkstoffe zu den eingesetzten Stoffen/Apparateleiste
    - Maßnahmen für den Fall der Betriebsstörung
  - 4.2 Schematische Darstellung (Flussbild) <sup>(7)</sup>
  - 4.3 Maschinenaufstellungsplan <sup>(8)</sup>

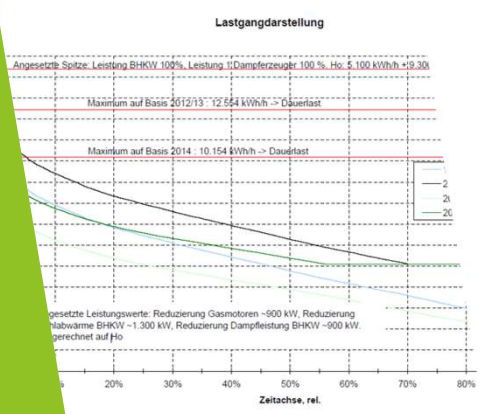
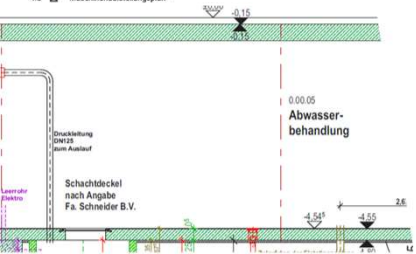





A Corporate Accounting and Reporting Standard  
REVISED EDITION

emissions-Kategorien (Scopes) nach dem Greenho

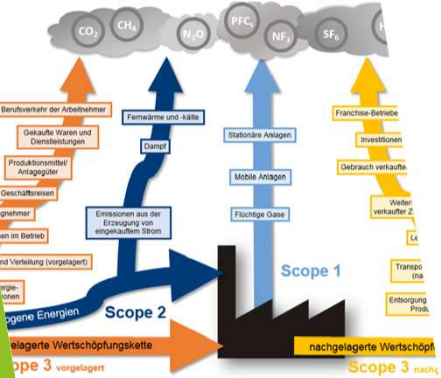

Treibhausgasbericht  
(gemäß ISO 14064-1)

# Profil

## ► iD Wiemann

### ► Klima

- CO2-Bilanzierung
- Erstellung Treibhausgasbericht
- Aufstellen von standortbezogenen Klimaschutzkonzepten
- Energieaudits (BAFA)





# Profil

## ► iD Wiemann

### ► Kooperation mit Falkenstein Architekten und Ingenieure

- Masterplanungen
- Produktionskonzepte
- Baubegleitungen

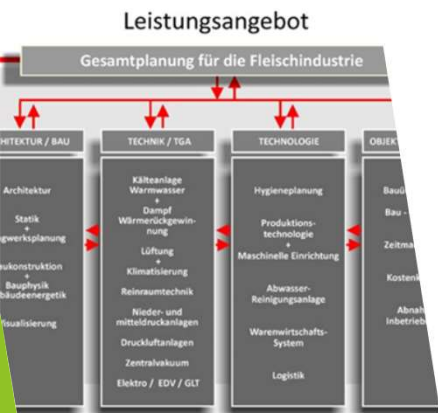

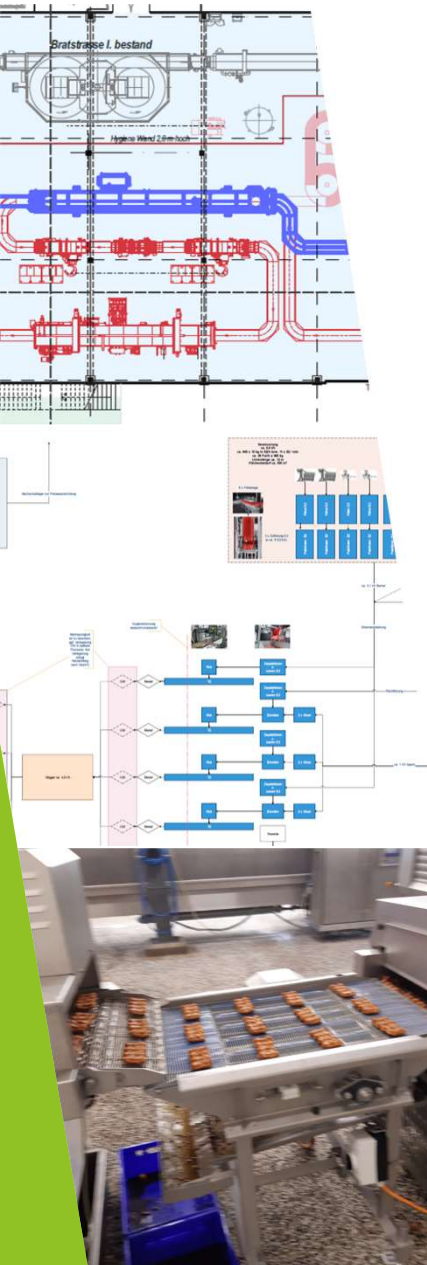

# Profil

- ▶ iD Wiemann
  - ▶ Produktionstechnik
    - ▶ Konzeptplanungen
    - ▶ Ausschreibung technisches Equipment
    - ▶ Montageüberwachung und Inbetriebnahme

**iD Wiemann**  
ingenieurtechnische  
Dienstleistungen

Projektmanagement & Prozessoptimierung

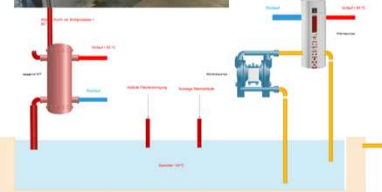
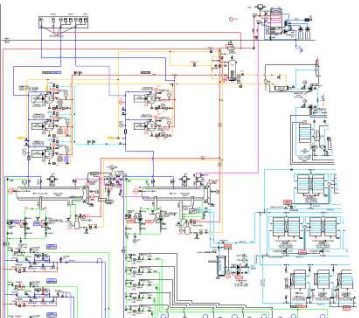

# Profil

- ▶ iD Wiemann
  - ▶ Klima-und Energietechnik
    - ▶ Klima- und Lüftungskonzepte
    - ▶ Wärme- und Kältekonzepte
    - ▶ Verbrauchsoptimierung



Vielen Dank für die  
Aufmerksamkeit!

iD Wiemann  
ingenieurtechnische  
Dienstleistungen

Projektmanagement & Prozessoptimierung